

Cottage Oak

High Quality Replica of English Oak Beam

コテージ オーク

- ブック スパイン
- デコレーション パネル



YAMASO
2016.8

Light weight
軽い!



イギリス製品

Cottage Oak

コテージ オーク

本物の材木ではありません。
しかし、そっくり!

- 本物の古木から型を取り、発泡ウレタンを注入して成型します。その後手作業にて1本1本色付けをして本物らしさを再現します。
- 軽いために施工は簡単です。接着剤やクギのみで取り付けいただけます。
- イギリスからの輸入品です。

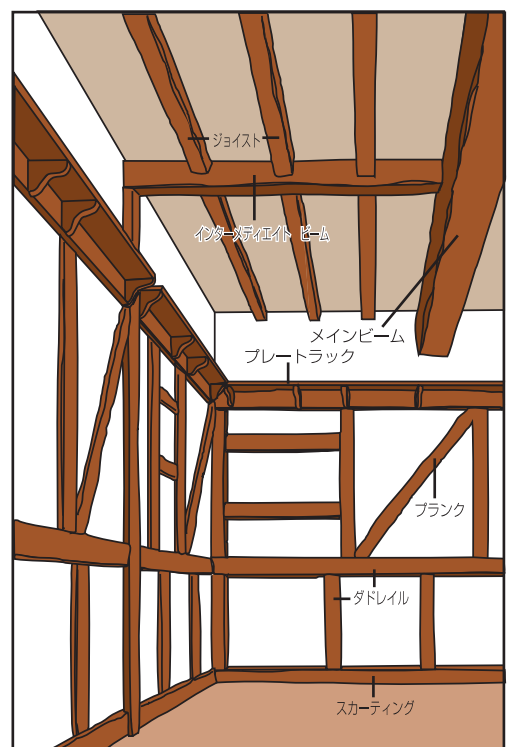
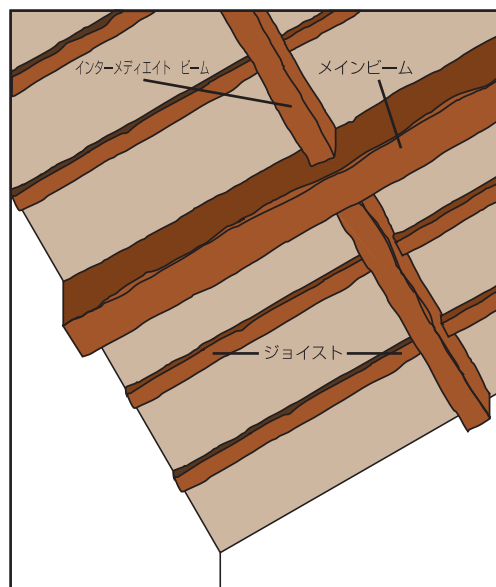



重量:約8.5Kg



重量:約12Kg



重量:約3Kg



重量:約2.9Kg



重量:約2.1Kg

T-4 3000×75×75^{mm}(重量:約1.6Kg) ●T-3の長いタイプです。
設計価格 18,000円/本

↙ **T-3** 1800弱×75×75^{mm}(重量:約1Kg)
設計価格 12,000円/本



断面図 (mm)

T-1

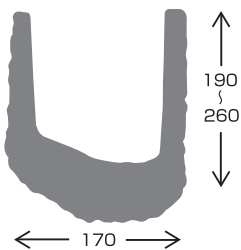

T-2

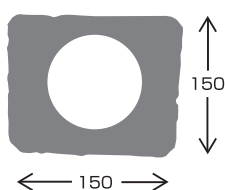

T-3 T-4

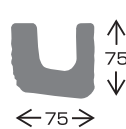

T-16

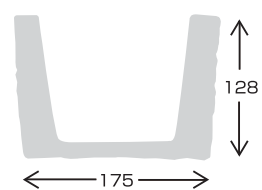

T-20

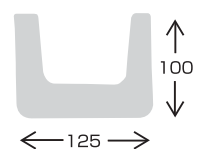

4面とも古木調の
テクスチャです。

— P111に掲載 —

●ご注意 表示の寸法はいずれもおおよそです。



T-1 3600×170(巾)×190~260(深さ)mm
内寸115(巾)×120(深)mm
設計価格 96,000円/本



T-2 3720×150×150mm
設計価格 84,000円/本
4面化粧されています。
断面図は左ページ下をご覧ください。



T-7 3000×200×15~25(厚)mm
設計価格 22,000円/枚



T-8 3000×180×15~25(厚)mm
設計価格 19,000円/枚



T-10 3000×130×15~25(厚)mm
設計価格 14,000円/枚



T-15
ハンマービーム
タテ 455mm
奥行 380mm
巾 125mm
重量 約6Kg
設計価格 23,000円/ヶ



T-5
タテ 250mm
奥行 250mm
巾 75mm
重量 約1.2Kg
設計価格 8,800円/ヶ



エンド
グレイ
ン
パネル
325×270
×10(厚)mm
※T-1のサイドにフタを
する時に使います。
設計価格
9,600円/枚



ライムド オーク **T-1**
設計価格 100,800円/本



ライムド オーク **T-20**
設計価格 39,900円/本



ライムド オーク **T-3**
設計価格 12,600円/本



ライムド オーク **T-4**
設計価格 18,900円/本



ライムド オーク **T-10**
設計価格 14,700円/枚

ライムドオーク Limed Oak →

- ・それぞれのサイズ、重量は通常色と同じです。
- ・古木調を演出するために表面に粉状の塗装もしてあります。
- ・淡いライムドオーク色を手作業で色付けしていますので、ロットにより色調の違いがある場合があります。









A43 ノステル ファイアプレイス セット

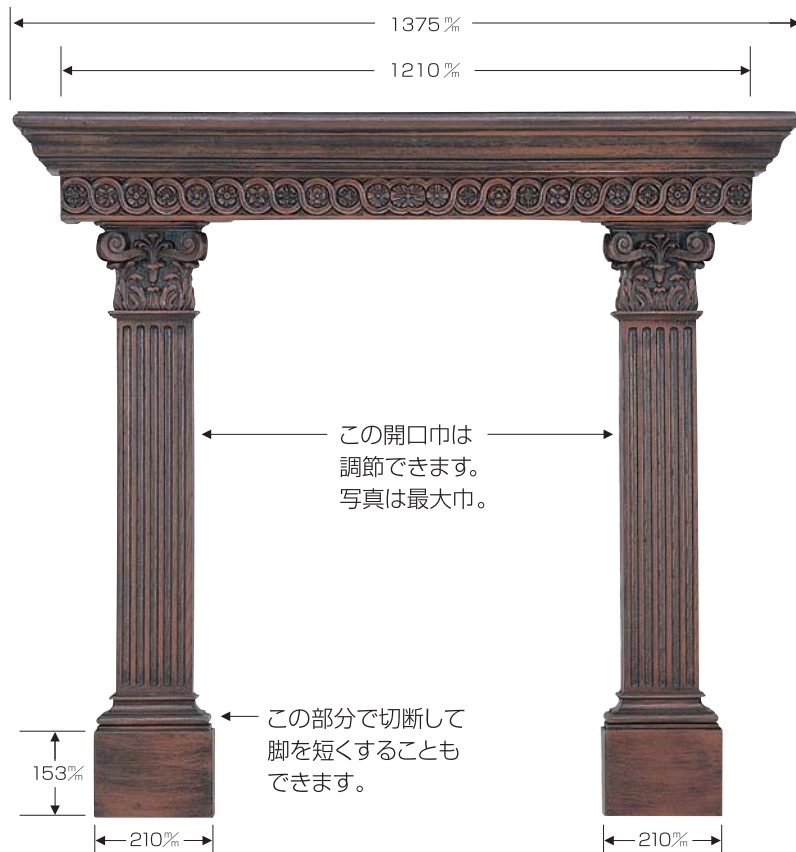

- 棚の部分と脚2本の3ピースにて1セットです。
 - 棚の部分を壁にかけける金具が添付されます。
 - 暖炉の装飾やフラットな壁面での暖炉の演出などができます。
- 設計価格 92,000円/セット

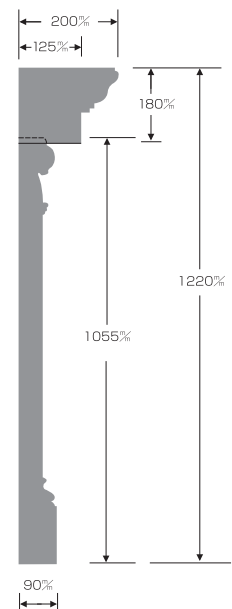

C26 コテージ マントル シェルフ (横巾：1429%)

- 一体成型です。(1ピース)

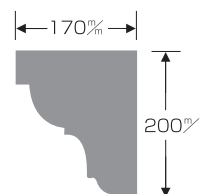

- ノステル ファイアプレイス セットと同じ金具が添付されます。
 - 装飾用の棚ですので、あまり重量物は載せないで下さい。
- 設計価格 36,000円/ヶ

T-16 T-20 ビーム

- T-16, T-20はT-1, T-2に比べると形状はラフでなく、ほぼ左右対称のU字型です。
T-1と一緒にご使用いただけます。(P3のイラスト参照)



T-16 3000×175 (巾)×128 (深さ)mm
 内寸 120~開口部130 (巾)×110 (深さ)mm
 設計価格 (税別) 52,000円/本
 54,600円/本 (ライムドオーク)



T-20 2440×125 (巾)×100 (深さ)mm
 内寸 75~開口部85 (巾)×65 (深さ)mm
 設計価格 (税別) 38,000円/本
 39,900円/本 (ライムドオーク)

各ビームの断面図

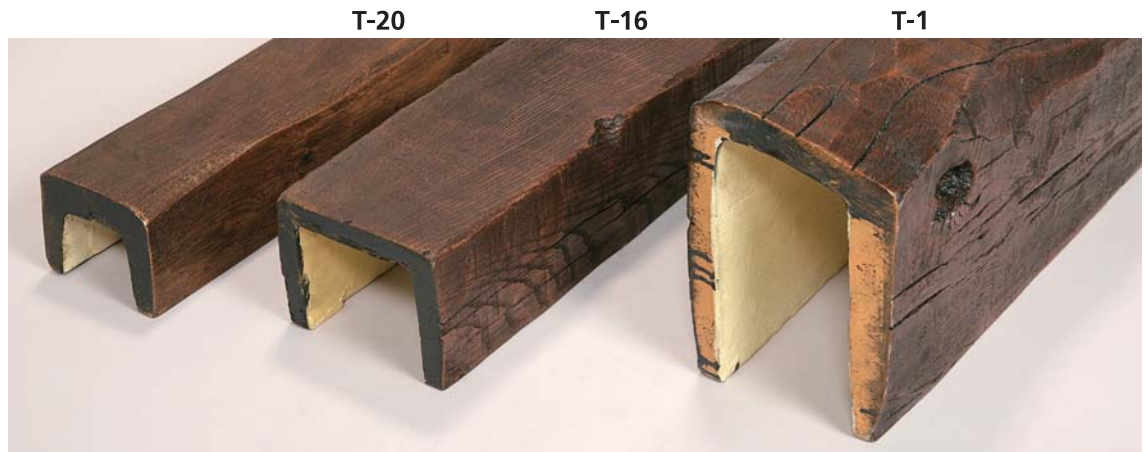

T-17 T-21 アイアン風ブラケット

- ビーム(T-16, T-20)の継ぎ足しにはアイアンブラケットが便利です。

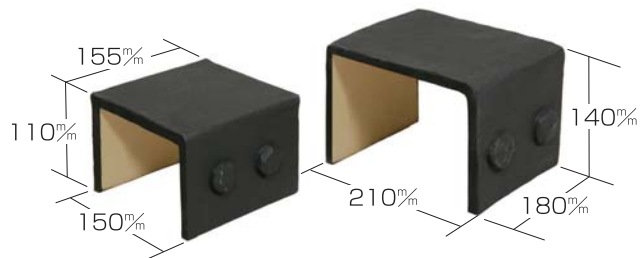

T-21 設計価格 (税別) 5,600/本
 ビームT-20用

T-17 設計価格 (税別) 5,600/本
 ビームT-16用

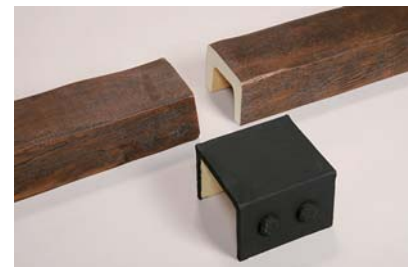

施工した際にビームとブラケットの間には多少の隙間ができます。

Book Spines

ブック スパイン

皮装本背表紙風パネル ※取扱いを一時中止しています。

本の背表紙だけの商品です。

発泡ウレタンで成型しています。

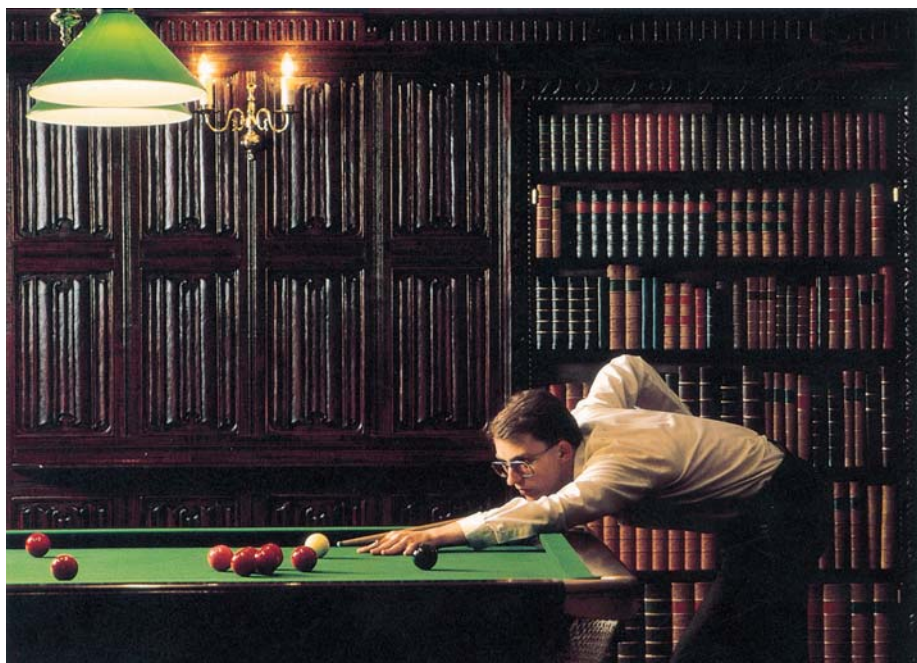
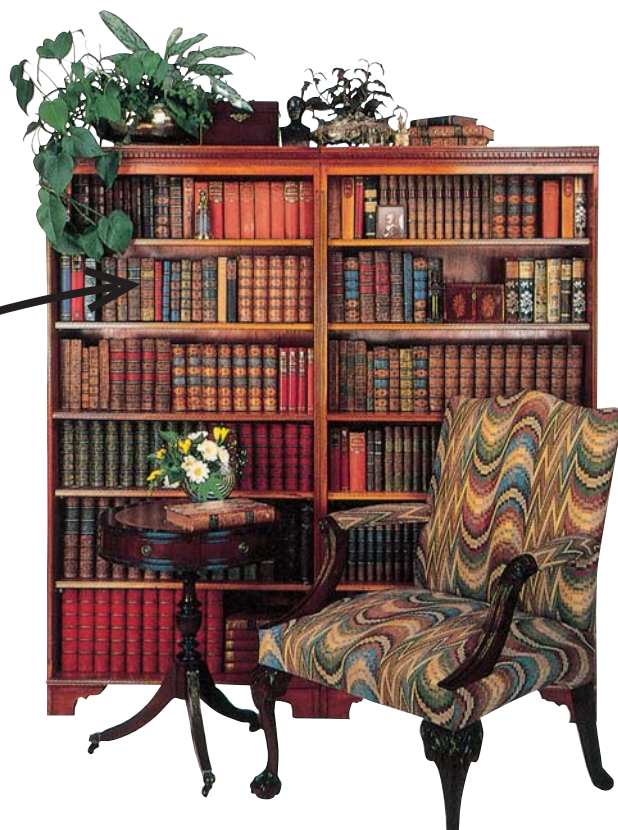
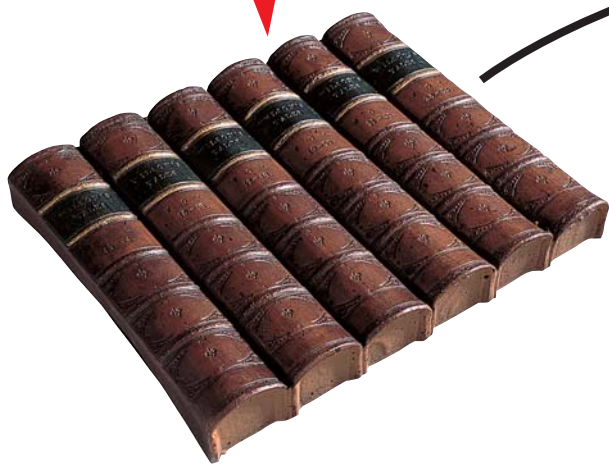

- 実際に皮装本から型をとり、発泡ウレタンで成型しています。
- 手作業でアンティークな色付けがされていますので、同タイプのパネルでもそれぞれに微妙に色合いが異なります。
- それぞれパネルになっていますが、1冊ごとにカットしていろいろな背表紙をランダムに混ぜあわせて、よりリアルな演出をする事もできます。
- イギリスからの輸入品です。

それぞれ写真のパネルでお届けしますが、1冊単位でカットして長さを調整できます。

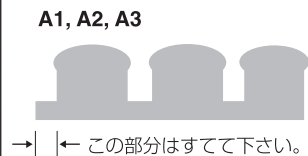
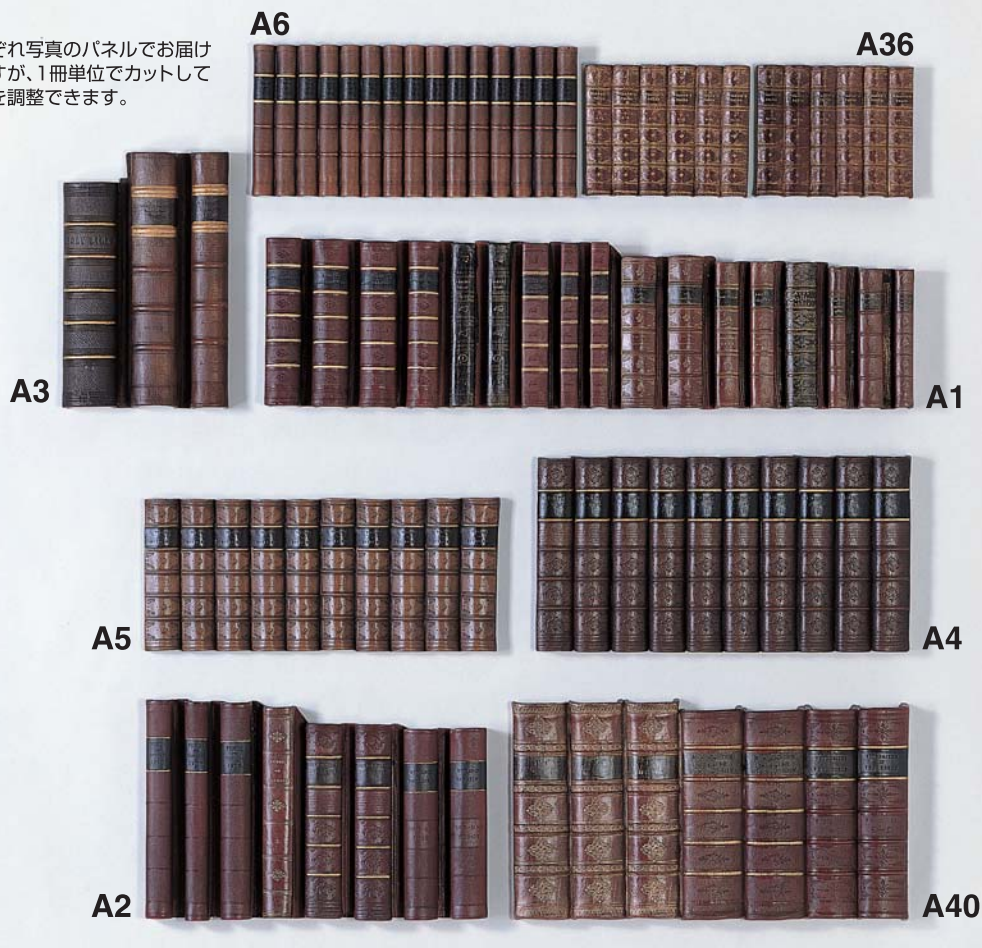

A1(17冊)
 高さ 216%
 パネルの横巾 840% (実質533%)
 奥行き 45% 設計価格 17,800円/枚

A2(8冊)
 高さ 280%
 パネルの横巾 432% (実質330%)
 奥行き 45% 設計価格 14,200円/枚

A3(3冊)
 高さ 330%
 パネルの横巾 216% (実質178%)
 奥行き 50% 設計価格 12,600円/枚

A4(10冊)
 高さ 255%
 横巾 487%
 奥行き 40% 設計価格 14,200円/枚

A5(10冊)
 高さ 196%
 横巾 460%
 奥行 30% 設計価格 12,000円/枚

A6(15冊)
 高さ 190%
 横巾 422%
 奥行 35% 設計価格 11,600円/枚

A36(12冊)
 高さ 172%
 (このタイプは6冊パネルが2枚でセットです。)
 横巾 415%
 奥行 30% 設計価格 11,600円/セット

A40(7冊)
 高さ 280%
 横巾 512%
 奥行 40% 設計価格 15,600円/枚

●表示価格は運賃、消費税を含んでいません。

Decorative Barrels

デコレーション バレル 装飾用樽



バー、ビアホールの雰囲気作りに。
軽量なために、取り付けも簡単。

複数のバレルをご使用いただくことで、より効果的な演出に。

- イギリスからの輸入品です。
- 原則として常時在庫品ですが、輸入品ですのでご決定の際には在庫をご確認下さい。
- 発泡ウレタンを型に入れ成型した後、手作業にて1つずつ色付けをします。
- 装飾用です。



W35 ラージバレルエンド (文字や絵柄は出荷の際には描かれておりません。)

軽量です



品名	直径 ①	直径 ②	深さ	重量	設計価格(税別)
W35 ラージ バレル エンド	450 ^{mm}	530 ^{mm}	220 ^{mm}	3.2Kg	32,000円/ケ
W31 ディープバレルエンド	356 ^{mm}	400 ^{mm}	127 ^{mm}	0.8Kg	18,000円/ケ

価格には消費税、送料は含まれていません。

断面図

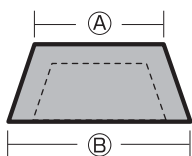

中は空洞になっています。

施工方法

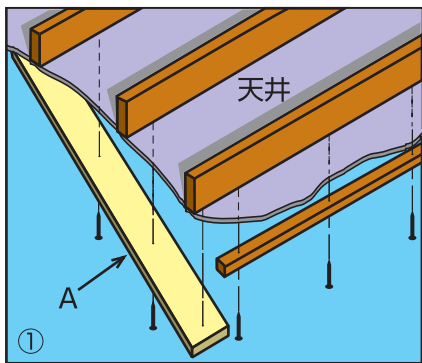

① <T-1の場合>

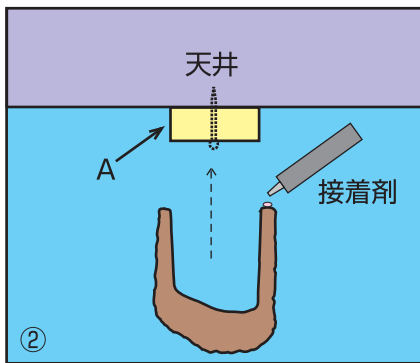

② 断面図

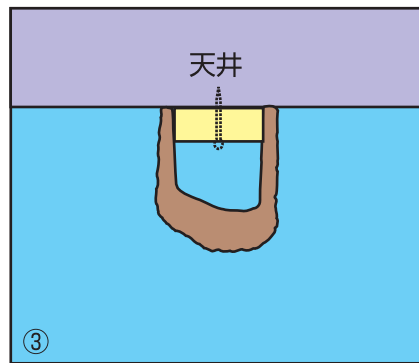

③

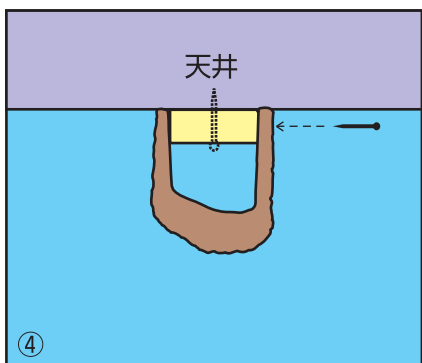

④



⑤

施工上のご注意

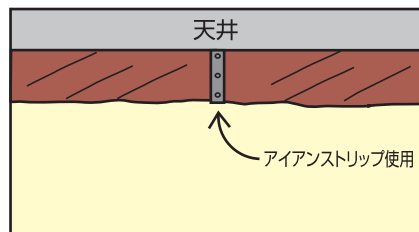
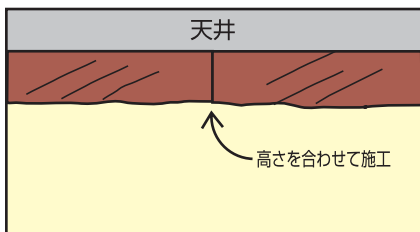
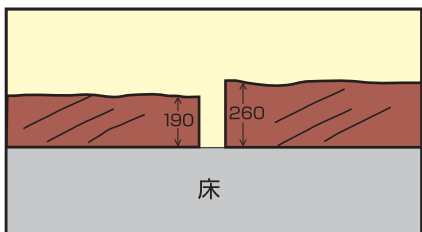

T-1のビームはその深さに190~260mmのバラツキがあります。接合させて施工しようとする場合、ビームを床に並べて接合部分に大きな段差ができないように確認して下さい。

- 掲載されている設計価格には運賃、施工費は含まれていません。
- 消費税は含まれていません。
- カタログ掲載写真は、実物に忠実に色合いの再現を心がけていますが、印刷の都合上、多少異なる場合もあります。
- 原則として常時在庫品ですが、輸入品ですのでご決定の際には在庫をご確認下さい。

▲天井

アイアン ストリップ 巾40×1,030mm
(ゴム製)



設計価格 4,000円/本

- T-1、T-2、T-16、T-20の接合部にお使い下さい。
- T-3には別タイプのストリップの用意があります。あるいはつき付けで接合して下さい。

日本総発売元

YAMASO
山宗株式会社

〒479-0833 愛知県常滑市北条1-164
TEL0569-34-6136(代) FAX0569-34-6123

世界の建材 もっと身近に。

www.yamaso-st.co.jp

e-mail sales@yamaso.com